



LOTZER & MÜHLENBRUCH GMBH
KOSTENERSPARNIS BEI
PUMPEN UND ERSATZTEILEN 2025

Kurze Firmen Geschichte



- **1987 Gründung von L&M - Lotzer & Mühlenbruch GmbH**
von Frau Mühlenbruch und Herrn Lotzer
Reparaturen von Exzentrerschnecken- und Kreiselpumpen sowie Ersatzteilservice
- **Seit 1998** eigenständige Fertigung von L&M Ersatzteilen passend zu verschiedenen Pumpenfabrikaten
- **Aufbau und Weiterentwicklung zur komplett eigenen Exzenter- sowie Kreiselpumpen**
- **Kontinuierlicher Aufbau eines internationalen Vertriebsnetzes in Europa und International** wie z.B. L&M Polen, L&M-South-East-Asia Ltd, L&M Südafrika, Vertriebspartner in England, Finnland, Italien u.a.

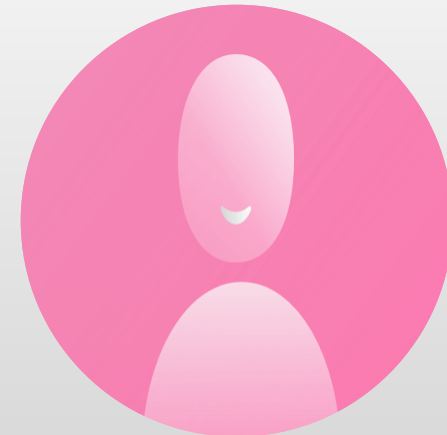

Kurze Firmen Geschichte



Hauptsitz in Delmenhorst - Kompetenzzentrum Exzenterschneckenpumpen bei Schwedt

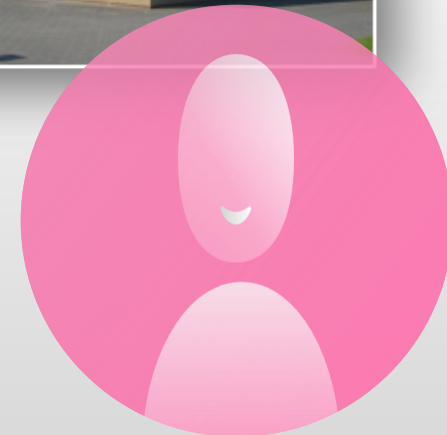
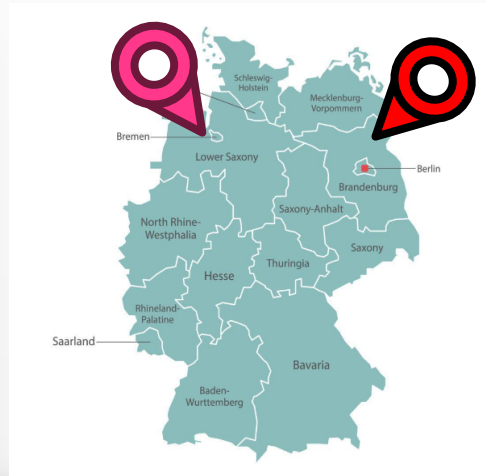



Produkte und Service



L&M Ersatzteile und Neupumpen:

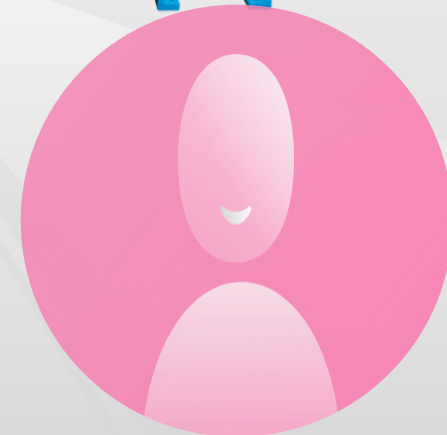



Produktgruppe
LM-Exzentrerschneckenpumpen

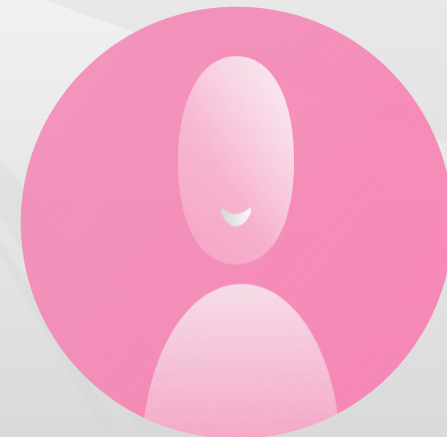



Produkte und Service



L&M Ersatzteile passend zu Exzentrerschneckenpumpen verschiedener Fabrikate, wie:

ALLWEILER

NETZSCH

SEEPEX

WANGEN

BORNEMANN



passgenaue Fertigung
vergleichbare Werkstoffe
100% austauschbar

wenn erforderlich, auch mit Lebensmittelzulassung

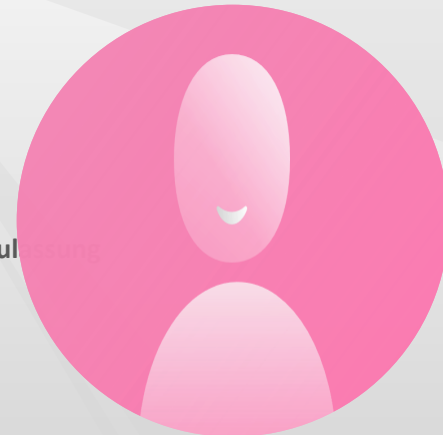



Produkte und Service



L&M Ersatzteile passend zu verschiedenen Fabrikaten, wie:

ALLWEILER

NETZSCH

SEEPEX

WANGEN

BORNEMANN

Fertigung von Ersatzteilen wie

- Statore in den verschiedenen Elastomeren
- Rotore in unterschiedlichen Werkstoffen, mit Verchromung, Untermaß/Temperaturspiel
- Gelenkteile, Manschetten, Dichtringe, usw.

Austauschbar zu fairen Preisen!

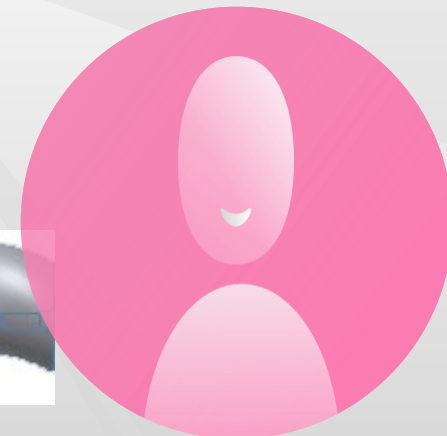



Produkte und Service



Optimierung von bestehenden Pumpen wie z.B. Umbau auf das robuste Nepex Gelenk

- **Vereinheitlichung der Gelenkgrößen und Typen**
- **Umbau auf das robuste NEPEX-Gelenk, dadurch verlängert sich die Betriebszeit und reduzieren sich Reparaturintervalle**
- **Einfache und schnelle Demontage und Montage des Gelenkes**
- **Geringere Anzahl an Einzelteilen dadurch Reduzierung der Lagerkosten**
- **Kostensparnis bei späteren Reparaturen durch den Austausch von kostengünstigeren Einzelkomponenten**

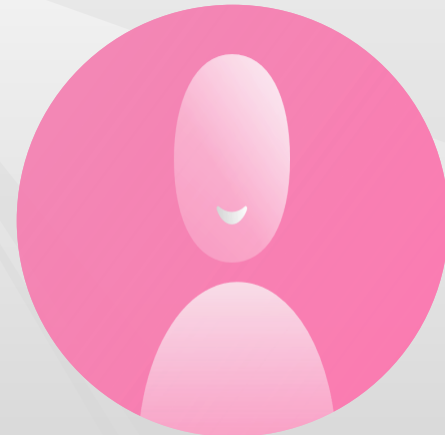



Komplette LM-Exzentrerschneckenpumpen

- Für viskose Medien
- Selbstansaugend
- Schonende Förderung

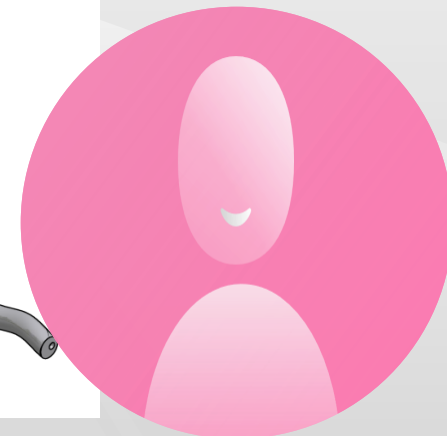
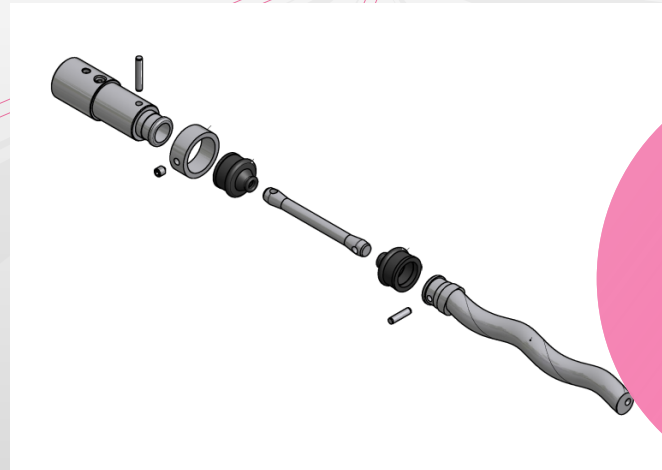
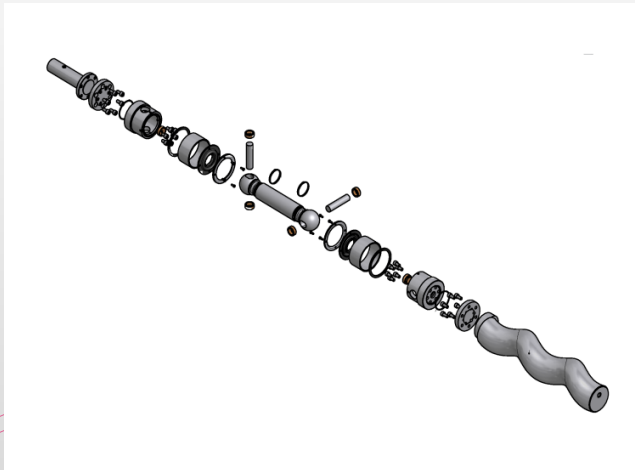



Unsere LMXL-Exzentrerschneckenpumpe ist austauschbar mit verschiedenen Fabrikaten, somit bieten wir folgende Vorteile:

- **Kein Umbau der Rohrleitung bei Beschaffung einer Ersatzpumpe**
- **Auch bei älteren Fabrikaten bieten wir eine breite Palette an lieferbaren Pumpengrößen**
- **Keine Beschaffung neuer Ersatzteile nötig**
- **Bedienung und Wartung sind bekannt**

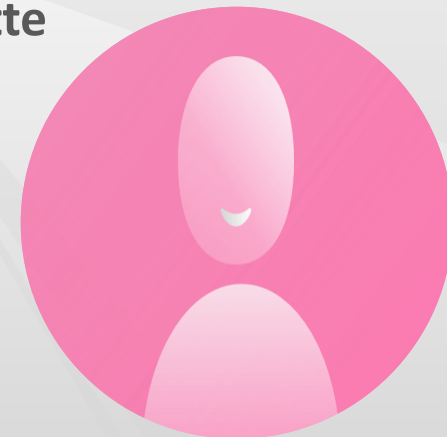



Produktgruppe Kreiselpumpen

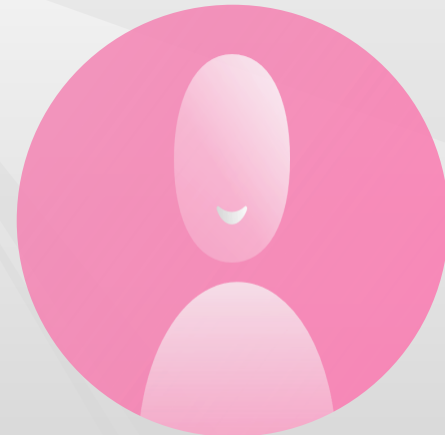



Produkte und Service



L&M Ersatzteile passend zu gängigen Kreiselpumpen

SULZER/AHLSTRÖM ABS/SCAN ANDRITZ

**L&M Ersatzteile für bestehende Pumpen
in höchster Qualität, austauschbar
und zu fairen Preisen**

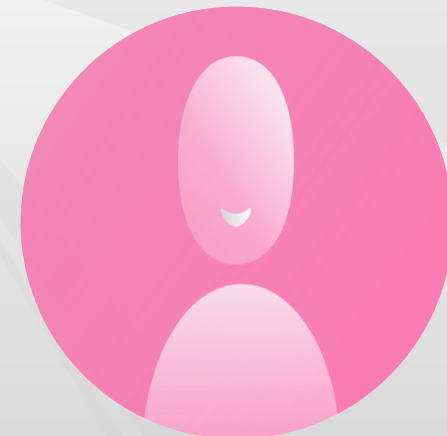
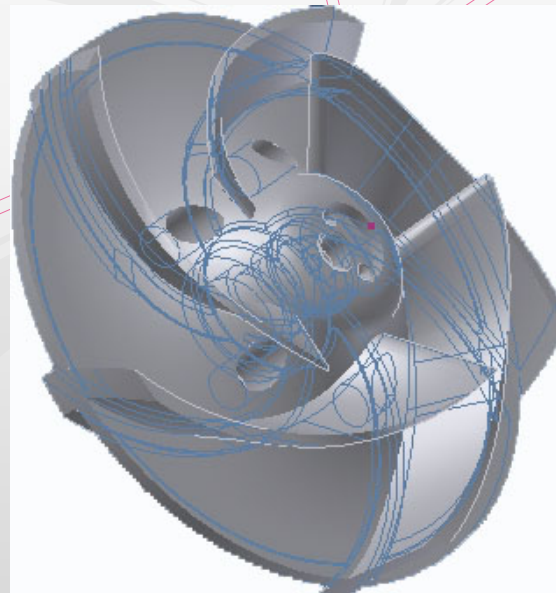



Produkte und Service



L&M Ersatzteile passend zu gängigen Kreiselpumpen

SULZER/AHLSTRÖM ABS/SCAN ANDRITZ

L&M Ersatzteile zu Kreiselpumpen

- Alternativ gefertigt mit eigenen Gussformen
- Einfach austauschbar ohne Umbau oder Änderung der bestehenden Pumpe
- Höchste garantierte Qualität
- Fertigung in verschiedenen Materialien
- Transparente gleichbleibende Bezeichnung der Ersatzteile
- Nachvollziehbarkeit durch eingegossenes L&M Logo und Gussnummern

Faire Preise und somit deutliche Kosteneinsparung durch den Einsatz von L&M Ersatzteilen





Produkte und Service



vom einzelnen Ersatzteil bis zur kompletten Pumpe!

Die LMS-Kreiselpumpe

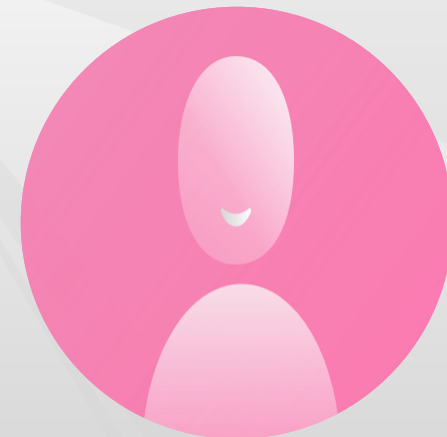



Produkte und Service



LMS-normalsaugende Kreiselpumpen gefertigt in Duplex Edelstahl u.a. für die Papier-Zucker- Stärkeindustrien. Von der Pumpe mit freier Welle, oder mit Grundplatte, Kupplung sowie mit Motor als komplette Einheit.

Von der Einzelpumpe bis zu umfassenden Projekten mit großer Anzahl von Pumpen.
Als austauschbare Ersatzpumpe oder für ein Neuprojekt.





Produkte und Service



- Die Wahl der optimalen Pumpe erfolgt über spezielle Auslegungsprogramme auf Basis der Betriebsparameter
- Angebotslegung erfolgt mit individuellem Datenblatt, Kennlinie sowie der Maßzeichnung für jede Pumpe.

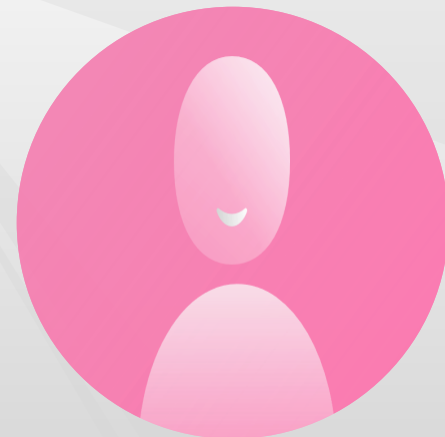



Produkte und Service



Auch hier bieten wir Lösungen und Verbesserungen von bestehenden Pumpen wie z.B.:

- Einbau von durch außen verstellbaren Schleißwänden bei älteren Pumpen.
 - * Dadurch ist ein leichter Zusammenbau der Pumpe möglich
 - * Bei Verschleiß kann die Spaltwand von außen nachgestellt werden, ohne die Pumpe zerlegen zu müssen.
- Umbau/Umrüstung von Pumpen durch ein integriertes Vakuumsystem bei Kavitationsproblemen verursacht durch Luft oder Gasen die im Pumpenmedium (Papierstoff usw.) enthalten sind

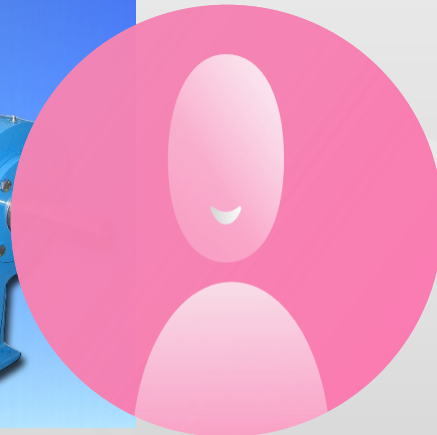
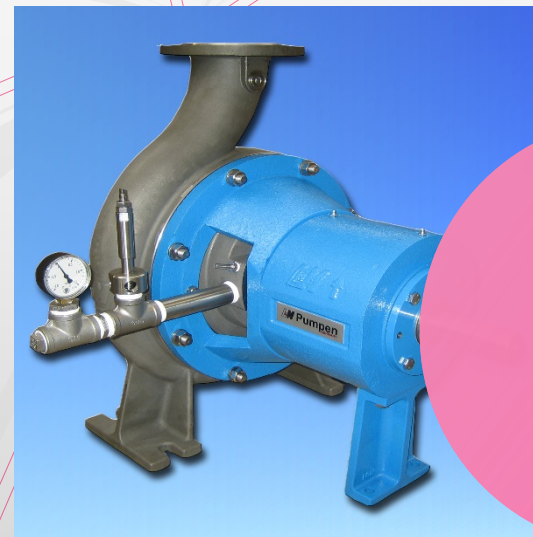



Produkte und Service



- **Optimierung von Wellendichtungen wie Auslegung oder Umbau von Pumpen auf dynamische Dichtungen.**
 - **Im Betrieb keine berührenden Flächen (dichtungslos)**
 - **Geringe Wartungs- bzw. Ersatzteilkosten**

Dadurch ergibt sich mittel- und langfristig eine deutliche Kostenersparnis.

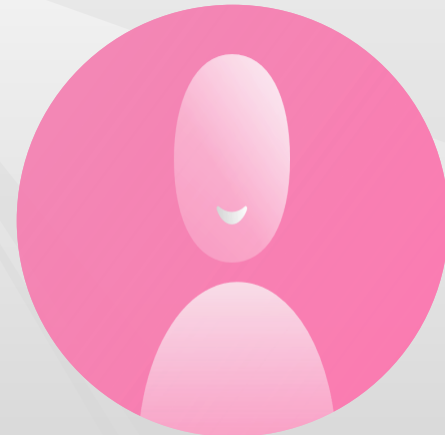





Produktgruppe Pumpenreparaturen

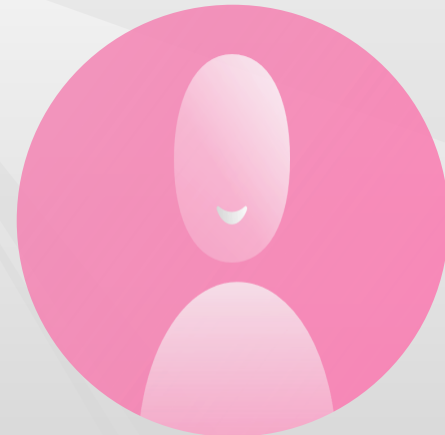



Produkte und Service



Pumpen-Reparaturservice

- **Reparatur von Exzentrerschnecken- und Kreiselpumpen (wie Sulzer und Andritz)**
- **Unsere geschulten Servicetechniker sind Spezialisten für o.g. Pumpen und reparieren in unseren Werkstätten zu fairen Stundensätzen.**
- **Über Reparatur-Verträge und Austauschservice bieten wir einen schnellen und zuverlässigen Service an.**
- **Durch den Einsatz unsere L&M Ersatzteile bei Pumpen-Reparaturen ergibt sich ein hohes Einsparpotential.**

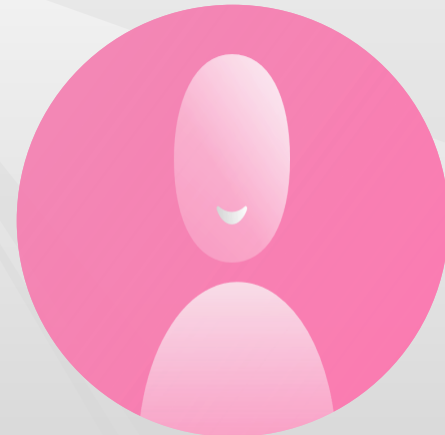



Werkstätten



Auf über 800m² Fläche bieten wir moderne Montage- und Reparatur Werkstätten





Produkte und Service



**Von der Fertigung
über die Qualitätssicherung
zum Kunden!**

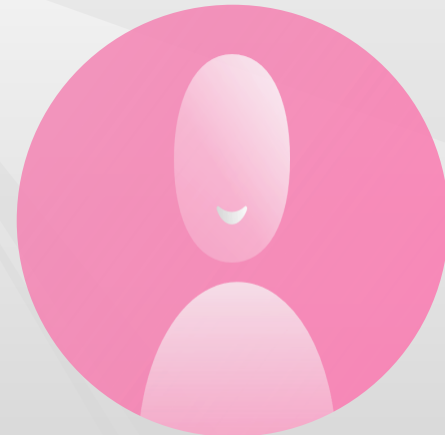



Produkte und Service

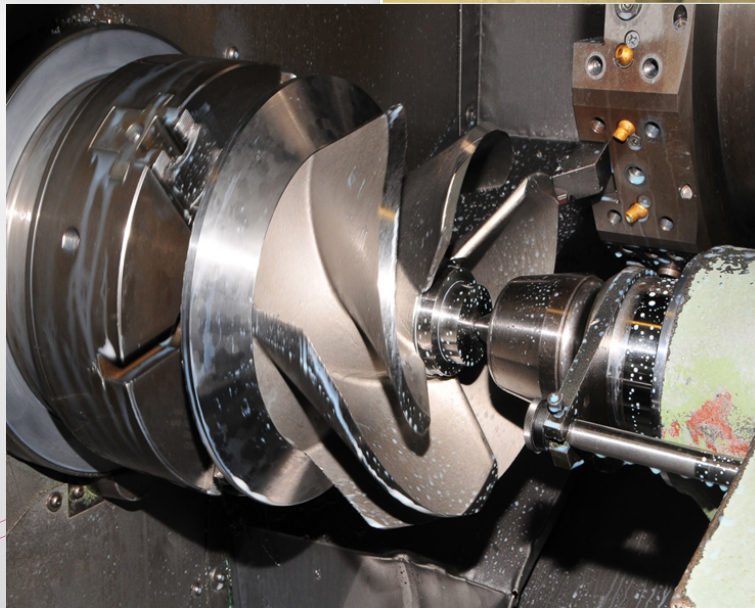
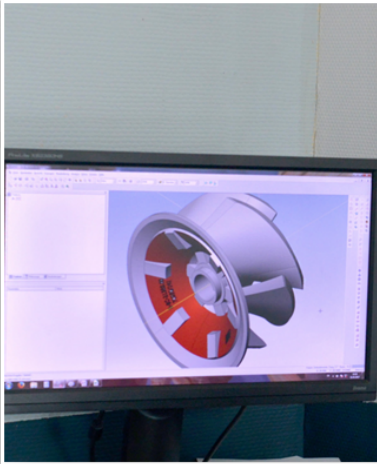

**Konstruktion – Fertigung –
individuelle Bearbeitung**

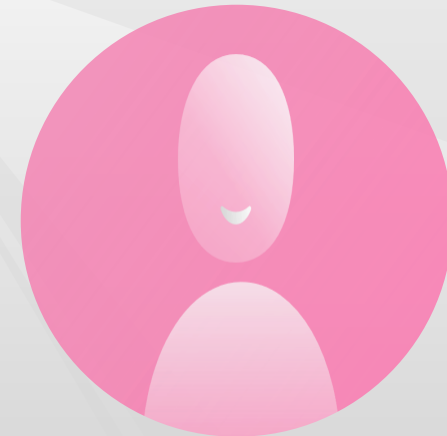



QS - Qualitätskontrolle



Manuelle Qualitätskontrolle von Einzelteilen durch geschulte Spezialisten...

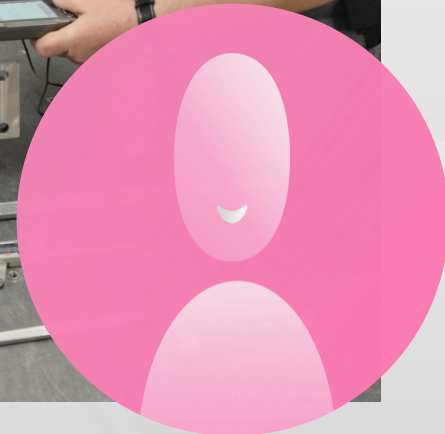
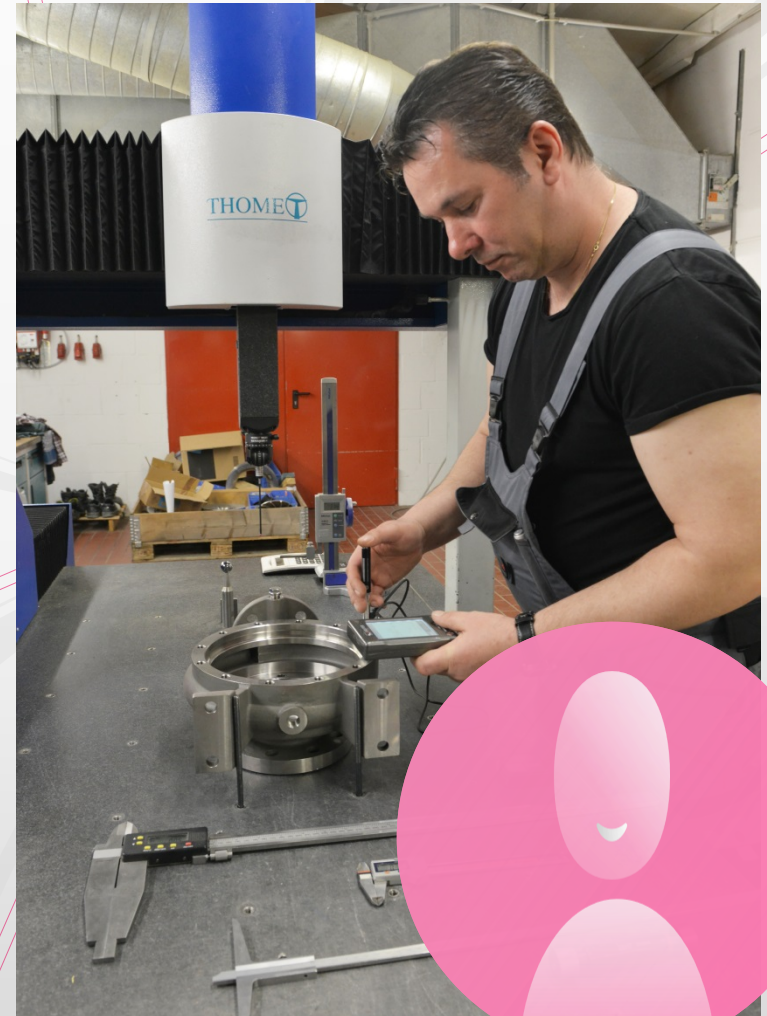



QS - Qualitätskontrolle



... und automatisierte Kontrollen von Serienprodukten mit neuester Technik wie einer Messeinrichtung 3D KMG von Mitutoyo CRYSTA-APEX V

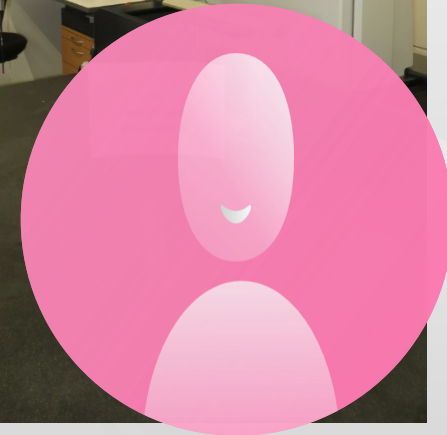



Lagerverfügbarkeit



Über 60.000 Ersatzteile für verschiedene Fabrikate ab Lager lieferbar...

...schnelle und zuverlässige
Ersatzteilversorgung.

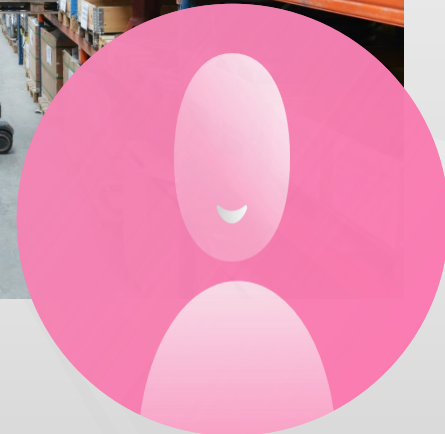



Lagerverfügbarkeit

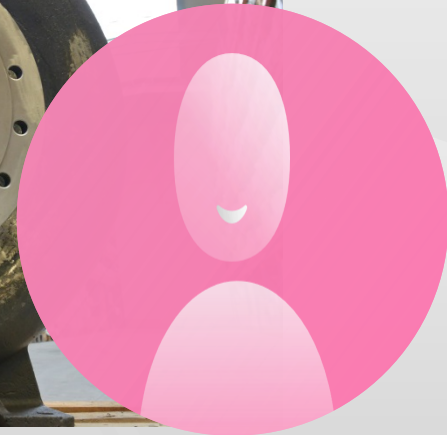



Kurz und knapp:

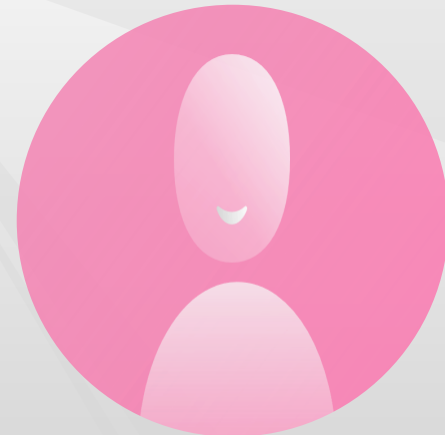



Produkte und Service



Zusammenfassend unser Angebot für optimierte Pumpentechnik und Kosteneinsparung:

- **L&M Ersatzteile passend zu verschiedenen Fabrikaten zu**
 - Exzentrerschneckenpumpen
 - Kreiselpumpen
- **LMS-Neupumpen in bewährter Qualität zu fairen Preisen**
 - Einzelpumpen
 - Umfangreiche Projekte
- **Optimierung von bestehenden Pumpen**
 - energetischen Pumpenoptimierungen
 - Wellendichtungen
- **Reparaturservice mit hohem Einsparpotential**
 - Einsatz von L&M Ersatzteilen
 - Faire Stundensätze

Kurz: Ihr Partner für Pumpentechnik zu fairen Preisen...

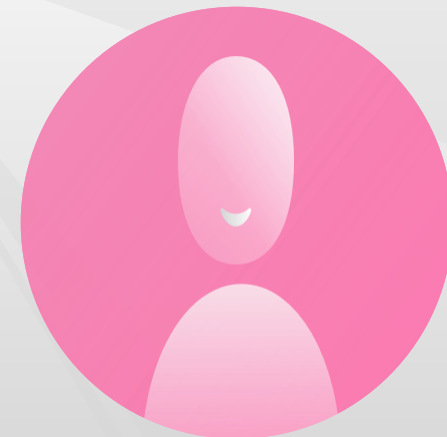



Vielen Dank für Ihre Aufmerksamkeit !

